



KO111 TS G53







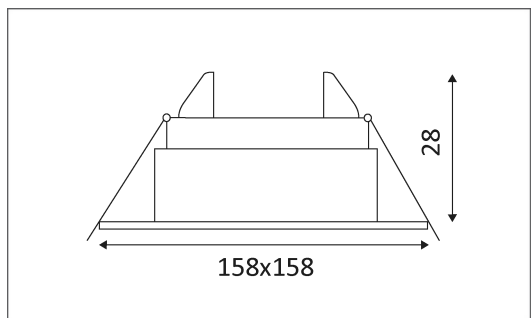







Spot carré encastré en aluminium.
Orientable à 30°.
Equipé d'une douille G53 pour 1 QR-111 50W.
Fixation au plafond par ressorts.
Transformateur à commander séparément.

Code	Couleur	Socket	AC/DC	Watt Max	Lampe/Lamp
KO111TS15	ALUMINIUM MAT	G53	AC 12V	50W	AR-111
KO111TS20	BLANC MAT	G53	AC 12V	50W	AR-111



PICTO Description

-  Montage au plafond en encastré uniquement.
-  Usage intérieur uniquement.
-  Protection contre les pénétrations des corps solides supérieurs à 12 mm. Protection contre les chutes verticales de gouttes d'eau avec angle d'inclinaison max. de 60°.
-  Luminaire alimenté sous une très basse tension de sécurité (T.B.T.S) qui n'excède pas 50 V (valeur efficace en courant alternatif).
-  Homologation CE.
-  Orientation verticale possible du luminaire pour un maximum de 30°.
-  Orientation horizontal possible du luminaire pour un maximum de 355°.
-  Diamètre de perçement pour insérer le luminaire. (135 mm)
-  Alimentation à commander séparément.
-  Montage sur surfaces inflammables.
-  Le produit ne peut pas être recouvert après montage, même par un isolant.
-  A connecter à un courant alternatif de 12 Volts.