



## HD1050 S GU10







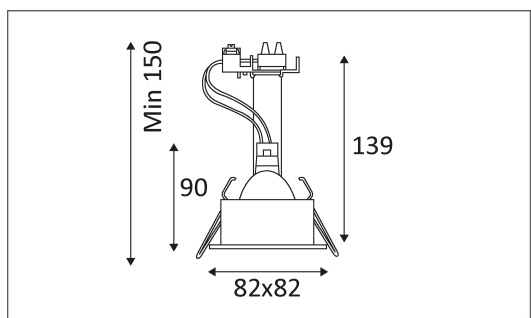





Spot encastré fixe carré en aluminium.  
 Verre de protection et joint IP65.  
 Equipé d'une douille GU10 pour 1 PAR16 50W.  
 Fixation au plafond par ressorts.  
 Ne nécessite pas de transfo.

Code	Couleur	Socket	AC/DC	Watt Max	Lampe/Lamp
HD1050S03	CHROME	GU10	AC 230V	50W	PAR16
HD1050S04	BLANC	GU10	AC 230V	50W	PAR16
HD1050S21	NICKEL SATINE	GU10	AC 230V	50W	PAR16



### PICTO Description

-  Montage au plafond en encastré uniquement.
-  Usage intérieur uniquement.
-  Etanchéité aux poussières. Protection contre les jets d'eau.
-  Produit dont les parties accessibles sont séparées des parties actives par double isolation ou isolation renforcée.
-  Homologation CE.
-  Diamètre de perçement pour insérer le luminaire. (70 mm)
-  Ne nécessite pas de transfo/ballast
-  Montage sur surfaces inflammables.
-  Le produit ne peut pas être recouvert après montage, même par un isolant.
-  Luminaires conçus pour être utilisés uniquement avec des lampes halogènes autoprotégées.
-  A connecter à un courant alternatif de 230 volts.