

HALLEY

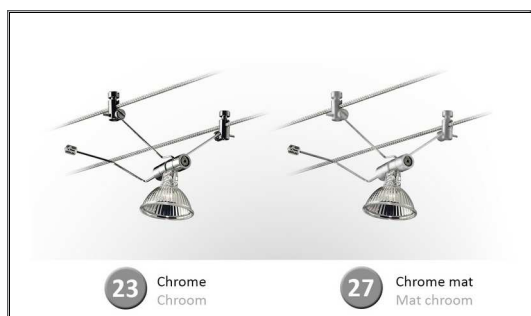

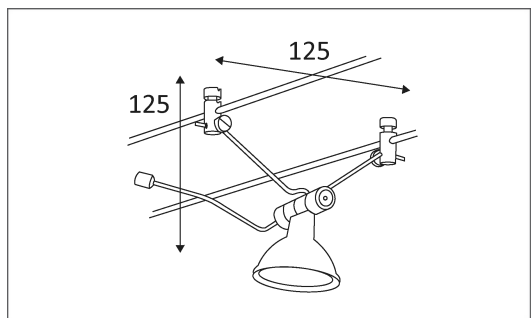







Spot pour câble tendu 12V.
Orientable horizontalement et verticalement.
Equippé d'une douille GU5.3 pour 1 MR16 12V 50W.



Code	Couleur	Socket	AC/DC	Watt Max	Lampe/Lamp
MZ618023	CHROME	GU5.3	AC 12V	50W	MR16
MZ618027	CHROME MAT	GU5.3	AC 12V	50W	MR16



PICTO Description

-  Usage intérieur uniquement.
-  Protection contre la pénétration de corps supérieurs à 12mm. Sans protection contre l'eau.
-  Luminaire alimenté sous une très basse tension de sécurité (T.B.T.S) qui n'excède pas 50 V (valeur efficace en courant alternatif).
-  Homologation CE.
-  Orientation du luminaire possible dans plusieurs sens.
-  Alimentation à commander séparément.
-  Ne peut pas être monté sur des surfaces inflammables.
-  Distance minimale des objets illuminés (0,5 m)
-  Luminaires conçus pour être utilisés uniquement avec des lampes halogènes autoprotégées.
-  A connecter à un courant alternatif de 12 Volts.