



DLK2072 R GU10







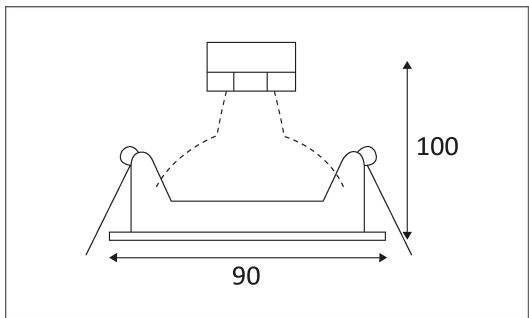







Spot encastré rond 3 couronnes en fonte d'aluminium.
Orientable à 30°.
Equipé d'une douille GU10 pour 1 PAR16 50W.
Fixation au plafond par ressorts.
Ne nécessite pas de transformateur.

Code	Couleur	Socket	AC/DC	Watt Max	Lampe/Lamp
DLK207204	BLANC	GU10	AC 230V	50W	PAR16
DLK207221	NICKEL SATINE	GU10	AC 230V	50W	PAR16



PICTO Description

-  Montage au plafond en encastré uniquement.
-  Usage intérieur uniquement.
-  Protection contre les pénétrations des corps solides supérieurs à 12 mm. Protection contre les chutes verticales de gouttes d'eau avec angle d'inclinaison max. de 60°.
-  Produit dont les parties accessibles sont séparées des parties actives par double isolation ou isolation renforcée.
-  Homologation CE.
-  Orientation verticale possible du luminaire pour un maximum de 30°.
-  Orientation horizontale possible du luminaire pour un maximum de 355°.
-  Diamètre de perçement pour insérer le luminaire. (80 mm)
-  Ne nécessite pas de transfo/ballast
-  Montage sur surfaces inflammables.
-  Le produit ne peut pas être recouvert après montage, même par un isolant.
-  Luminaires conçus pour être utilisés uniquement avec des lampes halogènes autoprotégées.
-  A connecter à un courant alternatif de 230 volts.