









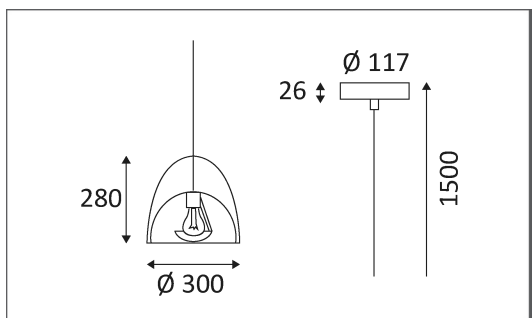

## CID 280 E27



Suspension décorative en acier avec diffuseur anti-éblouissement.  
 Equipée d'une douille E27 pour lampe de 60W max.  
 Livrée avec câble d'alimentation réglable 1.50m max.  
 Coloris 16 : câble noir.  
 Coloris 21 : câble blanc.  
 Coloris 22 - 52 - 53 : câble gris.  
 Ne nécessite pas de transfo.

| Code    | Couleur     | Socket | AC/DC   | Watt Max | Lampe/Lamp |
|---------|-------------|--------|---------|----------|------------|
| SE63316 | NOIR MAT    | E27    | AC 230V | 60W      | CLA/ECO    |
| SE63321 | BLANC MAT   | E27    | AC 230V | 60W      | CLA/ECO    |
| SE63322 | GRIS CLAIR  | E27    | AC 230V | 60W      | CLA/ECO    |
| SE63352 | GRIS MAT    | E27    | AC 230V | 60W      | CLA/ECO    |
| SE63353 | GRIS ARGENT | E27    | AC 230V | 60W      | CLA/ECO    |



| PICTO   | Description  |
|---|--|
|  | Montage en suspension.   |
|  | Usage intérieur uniquement.  |
|  | Protection contre la pénétration de corps supérieurs à 12mm. Sans protection contre l'eau.   |
|  | Luminaire à isolation principale qui comporte des dispositifs reliant l'ensemble de ses parties métalliques accessibles au conducteur de protection. |
|  | Homologation CE.   |
|  | Ne nécessite pas de transfo/ballast  |
|  | Montage sur surfaces inflammables.   |
|  | A connecter à un courant alternatif de 230 volts.  |